

МИНИСТЕРСТВО ПРОМЫШЛЕННОСТИ
И ТОРГОВЛИ РОССИЙСКОЙ ФЕДЕРАЦИИ

ФЕДЕРАЛЬНОЕ АГЕНТСТВО ПО
ТЕХНИЧЕСКОМУ РЕГУЛИРОВАНИЮ
И МЕТРОЛОГИИ
(Росстандарт)

Пресненская набережная, 10, стр. 2, Москва,
123112

Tel: +7 (495) 547-51-51



<http://www.rst.gov.ru>

MINISTRY OF INDUSTRY AND
TRADE OF RUSSIAN FEDERATION

FEDERAL AGENCY
ON TECHNICAL REGULATING
AND METROLOGY
(Rosstandart)

Presnenskaya embankment, 10-2, Moscow,
Russia, 123112

Fax: +7 (495) 547-51-60

29.07.2022 № БП-9896/05

**СООБЩЕНИЕ,
КАСАЮЩЕЕСЯ ПРЕДОСТАВЛЕНИЯ ОФИЦИАЛЬНОГО УТВЕРЖДЕНИЯ ТИПА
ПНЕВМАТИЧЕСКОЙ ШИНЫ ДЛЯ ТРАНСПОРТНЫХ СРЕДСТВ НА ОСНОВАНИИ
ПРАВИЛ № 54 ООН**

**COMMUNICATION,
CONCERNING APPROVAL GRANTED OF A TYPE OF PNEUMATIC TYRE FOR MOTOR VEHICLES
PURSUANT TO UN REGULATION No. 54**

**Официальное утверждение № E22*54R00/24*1177*00
Approval No.**

- | | | |
|-----|---|--|
| 1. | Наименование и адрес изготовителя:

Manufacturer's name and address: | ООО «Нижнекамский завод грузовых шин»
423570, Республика Татарстан, г. Нижнекамск, территория промзона, здание 96, офис 1, Российская Федерация
LLC «Nizhnekamsk truck tire plant»
423570, Republic of Tatarstan, Nizhnekamsk, promzona territory, 96, office 1, Russian Federation |
| 2. | Обозначение типа шины:
Tyre type designation: | |
| 2.1 | Фирменное(ые) наименование(я) /
товарный(ые) знак(и)
Brand name(s) / trademark(s): | FORZA |
| 2.2 | Торговое(ые) описание(я) /
коммерческое(ие) наименование(я):
Trade description(s) / Commercial name(s): | Mix A |
| 3. | В соответствующих случаях
наименование и адрес представителя
изготовителя | ООО «Научно-технический центр «Кама»
423570, Республика Татарстан, г. Нижнекамск, территория промзона, здание 116, корпус 2, офис 1, Российская Федерация |

If applicable, name and address of manufacturer's representative	LLC «Scientific and technical center «Kama» 423570, Republic of Tatarstan, Nizhnekamsk, promzona territory, 116, building 2, office 1, Russian Federation
4. Краткое описание:	
Summarized description:	
4.1 Обозначение размеров шины:	12.00R20
Tyre-size designation:	
4.2 Категория использования:	специального назначения
Category of use:	special
4.3 Конструкция:	радиальная
Structure:	radial
4.4 Класс шины:	
Tyre class:	C3
4.5 Обозначение категории скорости:	
Speed category symbol:	
4.5.1 номинальная:	K
nominal:	
4.5.2 дополнительная (если это применимо):	_____
additional (if applicable):	n/a
4.6 Индексы несущей способности:	
Load-capacity index:	
4.6.1 соответствующий номинальной скорости: одиночная шина / сдвоенная шина	156/153
corresponding to nominal speed: single / twinned (dual)	
4.6.2 соответствующий дополнительной скорости: одиночная шина / сдвоенная шина	_____
corresponding to additional speed: single / twinned (dual)	n/a
5. Техническая служба и, когда это применимо, лаборатория, уполномоченная проводить испытания на официальное утверждение или для проверки соответствия:	ООО «Шинный испытательный центр «Вершина» 150003, г. Ярославль, ул. Советская, 81Н, Российская Федерация
Technical service and, where applicable, test laboratory approved for purposes of approval or of verification of conformity:	LLC Tyre testing center «Vershina» 150003, Yaroslavl, Sovetskaya st., 81N, Russian Federation
6. Дата протокола, выданного этой службой:	02.06.2022
Date of report issued by that service:	
7. Номер протокола, выданного этой службой:	TC/12-22
Number of report issued by that service:	
8. Основание (основания) для распространения (если это применимо):	_____
Reason(s) of extension (if applicable):	n/a
9. Любые замечания:	имеются дополнительные маркировки M+S и POR
Any remarks:	there are additional markings M+S and POR
10. Место:	Москва
Place:	Moscow
11. Дата:	См. страницу 1
Date:	See page 1
12. Подпись:	Б.М. Потёмкин
Signature:	B. Potemkin

13. К настоящему сообщению прилагается перечень документов, которые сданы на хранение органу по официальному утверждению типа, предоставившему официальное утверждение, и которые можно получить по запросу.

Annexed to this communication is a list of documents in the approval file deposited at the Type Approval Authorities having delivered the approval and which can be obtained upon request.

Подлинник электронного документа, подписанного ЭП,
хранится в системе электронного документооборота
Федеральное агентство по техническому регулированию и
метрологии.

СВЕДЕНИЯ О СЕРТИФИКАТЕ ЭП

Сертификат: 02A8CAC000FAAD21844EF916F2181860DB
Кому выдан: Потемкин Борис Михайлович
Действителен: с 10.12.2021 до 10.12.2022

УКАЗАТЕЛЬ ИНФОРМАЦИОННОЙ ДОКУМЕНТАЦИИ

INDEX TO INFORMATION PACKAGE

Официальное утверждение № E22*54R00/24*1177*00

Approval No.:

- 1 Протокол испытаний № ТС/12-22 от 02.06.2022 г.
Test report No. TC/12-22 of June 02, 2022.
- 2 Техническое описание № 4.
Technical description No. 4.

Приложение
к заявке № _____ от _____
на официальное утверждение
типа шины
на основании Правил № 54

Техническое описание № 4
Technical description No. 4

№	Наименование показателя Parameter name	Значение показателя Parameter value
1.	Обозначение размера шины The tyre size designation	12.00R20
2.	Наименование изготовителя The manufacturer's name	ООО «Нижнекамский завод грузовых шин» 423570, Республика Татарстан, г. Нижнекамск, территория промзона, здание 96, офис 1, Российская Федерация LLC «Nizhnekamsk truck tire plant» 423570, Republic of Tatarstan, Nizhnekamsk, promzona territory, 96, office 1, Russian Federation
3.	Торговое описание или товарный знак The brand name or trademark	Mix A FORZA
4.	Категория использования The category of use	Шина специального назначения - профессиональная внедорожная Special use tyre - professional off-road
5.	Конструкция The structure	Радиальная Radial
6.	Категория скорости The speed category	K
7.	Индекс несущей способности шины The load-capacity index	156 / 153
8.	Предназначена ли шина для использования с камерой или без нее Whether the tyre is intended to be used with or without an inner tube	Камерная Tube Type
9.	Габаритные размеры / The overall dimensions: габаритная ширина профиля, мм, не более overall section width, mm, not more наружный диаметр, мм outer diameter, mm	319 1122 ± 17
10.	Коэффициент X The factor "x"	0,70
11.	Ободья, на которых может монтироваться шина The rims on which the tyre can be mounted	9.00, 8.50, 8.00, 7.50
12.	Ободья, используемые для измерений и испытаний The measuring rim and test rim	8.50
13.	Давление накачки при измерении и испытании The inflation pressure for the dimension measurement and for the load/speed endurance test pressure	850 кПа
14.	Дополнительная комбинация индексов несущей способности / скорости The additional load/speed combinations	



№	Наименование показателя Parameter name	Значение показателя Parameter value
15.	<p>Схематические чертежи или фотографии, показывающие рисунок протектора и конфигурацию посадки накаченной шины на измерительном ободе с указанием соответствующих размеров образца шины, представленного на официальное утверждение</p> <p>Sketch, or a representative photograph, which identify the tyre tread pattern and a sketch of the envelope of the inflated tyre mounted on the measuring rim showing the relevant dimensions of the type submitted for approval</p>	<p>См. приложения See annexes</p>

Исполнительный директор
ООО «Нижекамский завод грузовых шин»

Executive director
Nizhnekamsk Truck Tire Plant Ltd.

Руководитель Технической службы
ООО «ШИЦ «Вершина»

Head of Technical Service
Tyre Testing Centre "Vershina" LLC



личная подпись

Э.М. Миронов
расшифровка подписи

E. M. Mironov



личная подпись

И.А. Егорушкин
расшифровка подписи

I. A. Egorushkin

REGULATION Nr. 54 OOH

DIMENSIONED DRAWING OF TYRE CROSS-

TYRE SIZE 12.00R20

MANUFACTURER Nizhnekamsk Truck Tire Plant Ltd

LOAD CAPACITY INDEX 156/153

TYRE NAME Mix A FORZA

COUNTRY RUSSIA

SPEED CATEGORY K

TUBE TYPE

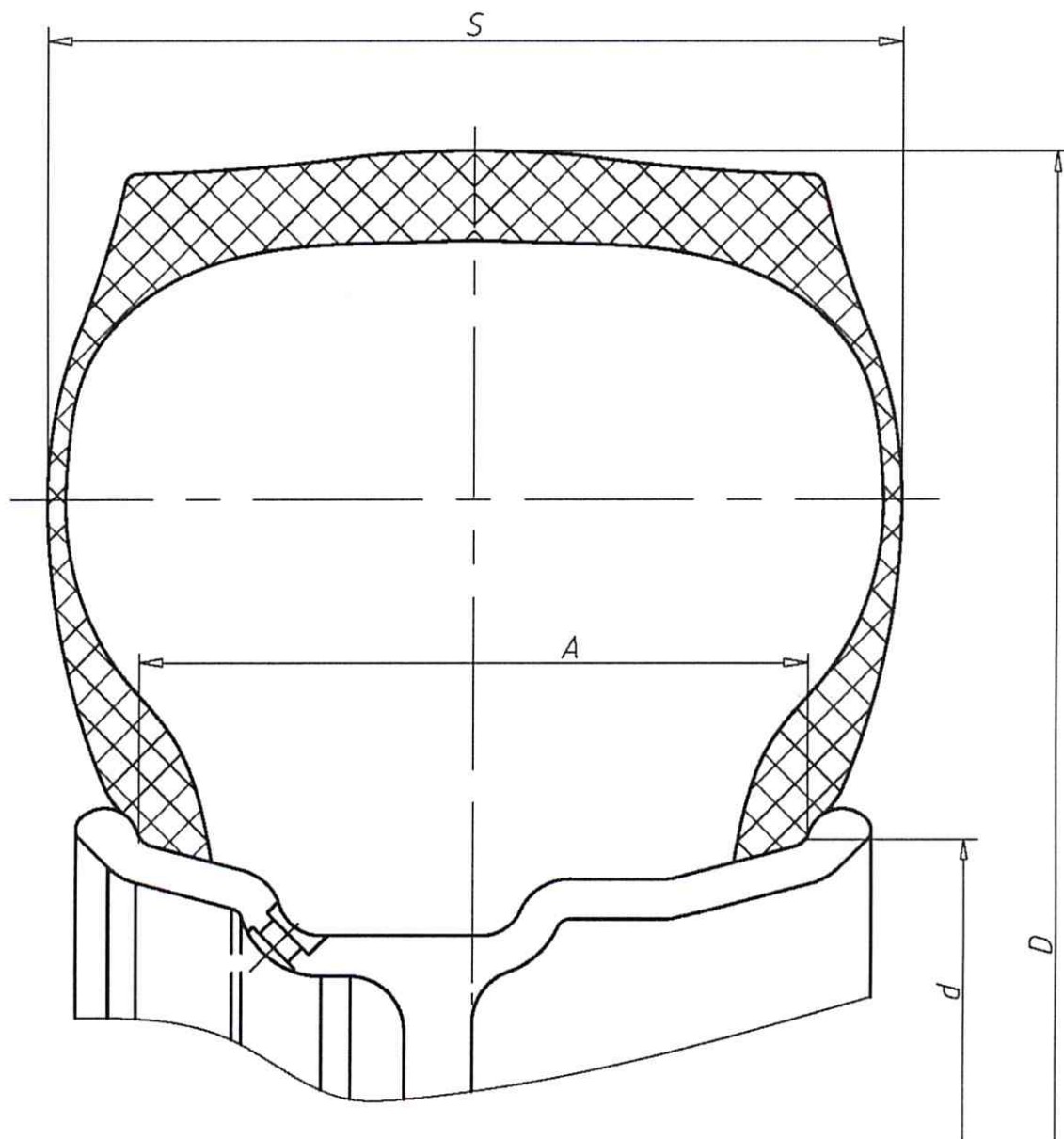

TYRE DIMENSIONS:

S = 319

D = 1122 ± 17

A = 216

d = 508



Поперечное сечение шины 12.00R20 Mix A FORZA

КАМА TYRES**НАУЧНО-ТЕХНИЧЕСКИЙ
ЦЕНТР**

Разработал: Чухнина О.Н. Тип документа: Маркировка _____
 Отдел: ОПШ
 Телефон: 24-15-71 Регистрационный номер: НКМ.0524 М
 Дата введения в действие: Редакция: 002

12.00R20 MIX A

		В Н			В Н	
1	ALL STEEL		15	12.00R20		
2	RADIAL		16	156/153 K 850 KPA		
3	TUBE TYPE		17	SAFETY WARNING, SERIOUS INJURY MAY RESULT FROM: *EXPLOSION OF TIRE/RIM ASSEMBLY DUE TO IMPROPER MOUNTING-USE SAFETY CAGE & CLIP-ON EXTENSION AIR HOSE. ONLY SPECIALLY TRAINED PERSONS SHOULD MOUNT TIRES.		
4	(POR)		18		*TIRE FAILURE DUE TO MISAPPLICATION/IMPROPER INFLATION/ OVERLOADING-FOLLOW TIRE MANUFACTURERS INSTRUCTIONS. CHECK INFLATION PRESSURE FREQUENTLY WITH GAUGE.	
5	(REGROOVABLE)		19			MIX A
6	(M+S)		20	FORZA		
7	TREAD: 5 PLYS STEEL MAX. LOAD SINGLE 4000 KG (8818 LB) AT 850 KPA (123 PSI) COLD SIDEWALL: 1 PLY STEEL MAX. LOAD DUAL 3650 KG (8047 LB) AT 850 KPA (123 PSI) COLD		21	TWI (в 6-и равнорасположенных местах у канавок индикатора износа)		
8	ТУ 22.11.14.-160-98358561 MADE IN RUSSIA		22	12.00R20		
9	Номер пресс-формы		23	(R)		
10	(E)					
11	(E)					
12	DOT					
13	Неделя, год изготовления	нижняя полуформа				
14	BRAND TIRE HERE					

Схема расположения элементов

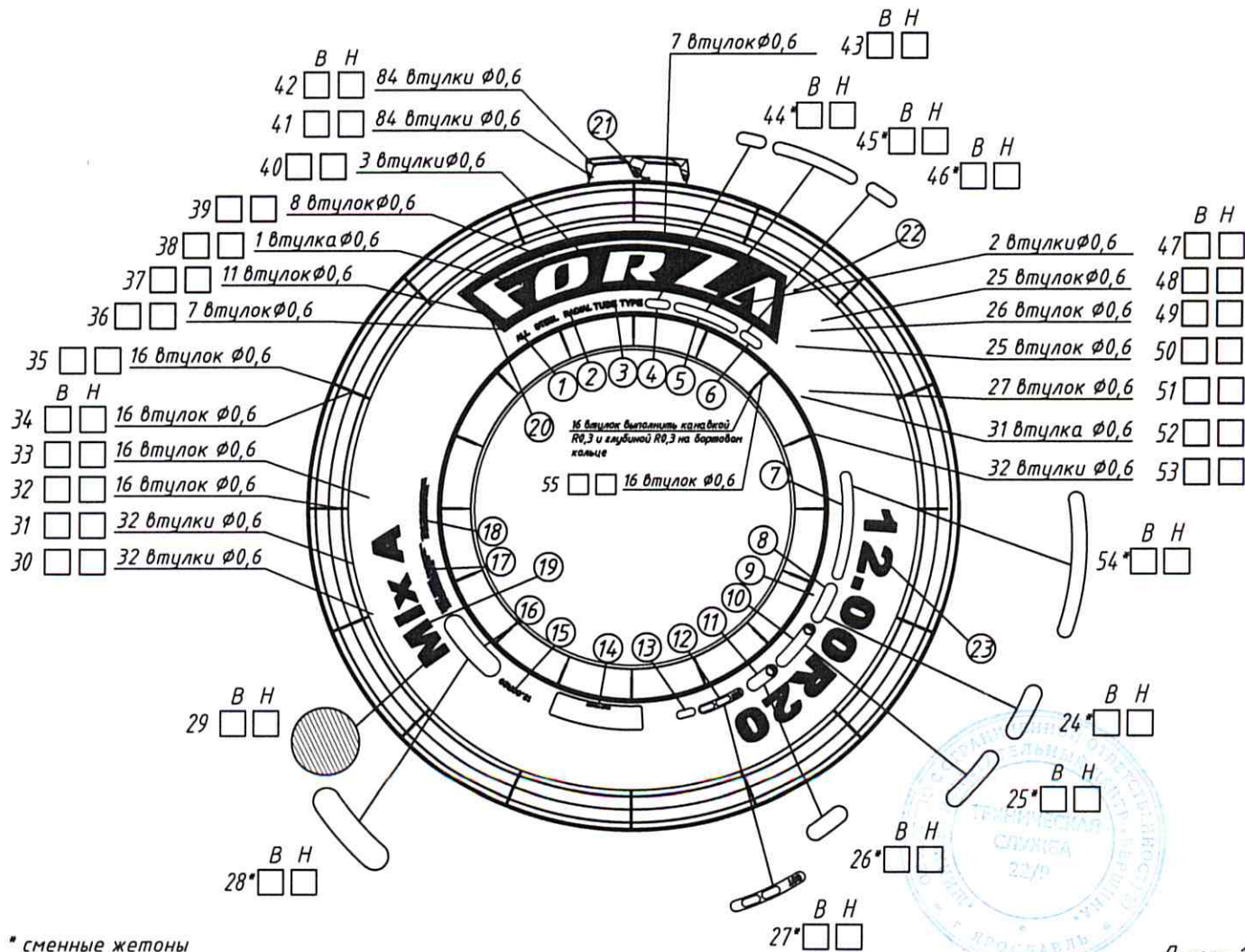

* сменные жетоны

КАМА TYRES**НАУЧНО-ТЕХНИЧЕСКИЙ****ЦЕНТР**

Разработал: Чухнина О.Н. Тип документа: Маркировка _____
 Отдел: ОПШ
 Телефон: 24-15-71 Регистрационный номер: НКМ.0524 М
 Дата введения в действие: Редакция: 002

12.00R20 MIX A

Схема расположения элементов протектора

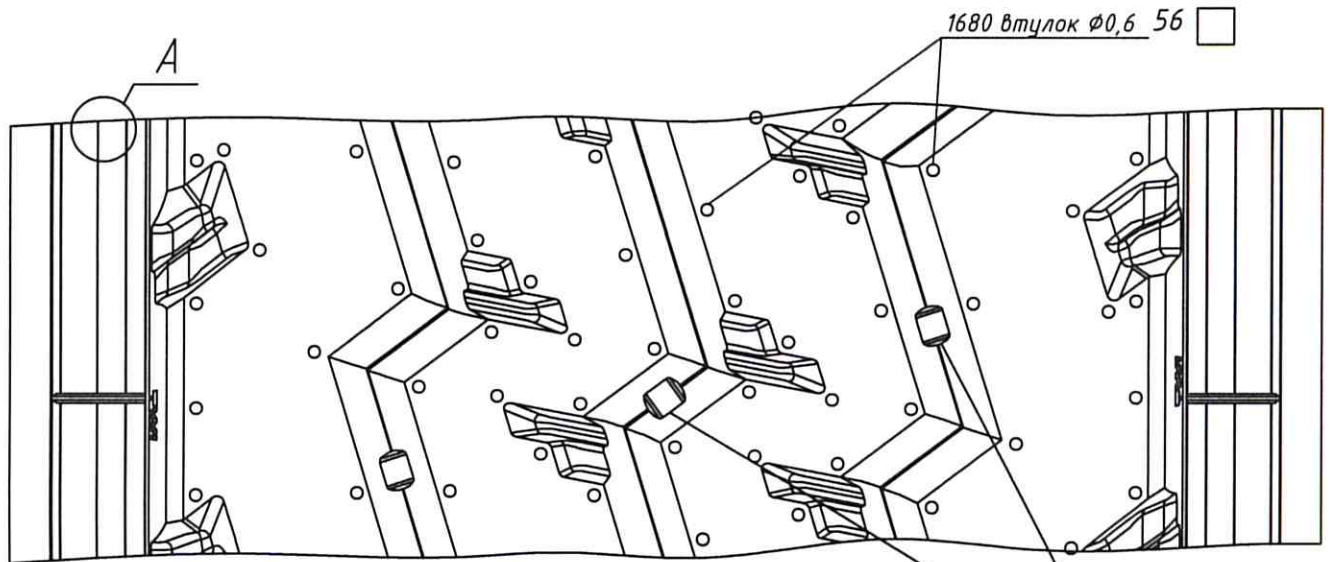

В 6-и равнорасположенных местах

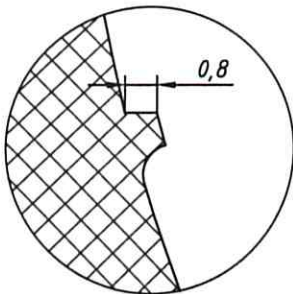
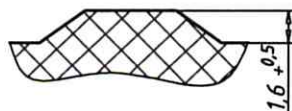
A 58 В Н 59 Ж-Ж 

Промерить каждый индикатор
 (1,8^{+0,2} в пресс-форме)

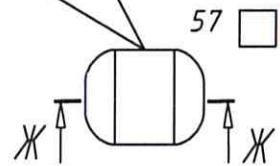
60 Посадочный диаметр 510 - символ, обозначающий специальную характеристику, влияющую на безопасность

История изменений:

№ ред.	Дата	Причина изменения	Разработчик
001	20.08.2021	Новый документ.	Чухнина О.Н.
002	24.08.2021	Изменены п.3 и п.8. В п.56 изменено количество выпрессовок	Чухнина О.Н.

Общество с ограниченной ответственностью
**Шинный испытательный центр
«Вершина»**

(ООО «ШИЦ «Вершина»)
Юр. адрес / адрес местонахождения:
Россия, 150003 г. Ярославль, ул. Советская 81Н
Почтовый адрес:
Россия, 150003 г. Ярославль, ул. Советская 81, а/я 5
Телефон: (4852) 79 12 32 Факс: (4852) 79 18 38
e-mail: info@vershina-test.ru http://vershina-test.ru



Limited Liability Company
**Tyre testing center
«Vershina»**

(LLC «TTC «Vershina»)
Legal address / place of business:
Russia, 150003 Yaroslavl, Sovetskaya st. 81N
Postal address:
Russia, 150003 Yaroslavl, Sovetskaya st. 81, box 5
Phone:(4852) 79 12 32 Fax: (4852) 79 18 38
e-mail: info@vershina-test.ru http://en.vershina-test.ru

**ТЕХНИЧЕСКАЯ СЛУЖБА
TECHNICAL SERVICE**
6. Надписи / еру:
(ECE/TRANS/WP.29/343)



УТВЕРЖДАЮ / APPROVE:

Руководитель Технической Службы /
The Head of the Technical Service

И.А.Егорушкин / I.A.Egorushkin

22/P

" 02 " 06 2022

**ПРОТОКОЛ ИСПЫТАНИЙ / TEST REPORT
№ ТС/12-22**

Техническая служба: Technical service	ООО "Шинный испытательный центр "Вершина" Tyre Testing Center Vershina, LLC
Адрес места проведения испытаний: Address of testing:	Россия, 150003, г. Ярославль, ул. Советская, 81Н Russia, 150003, Yaroslavl, Sovetskaya str., 81N
Заявитель: Applicant:	ООО "НТЦ "КАМА" LLC "NTC "KAMA"
Адрес: Address:	Россия, 423570, Республика Татарстан, г. Нижнекамск, территория промзона, здание 116, корпус 2, офис 1 Russia, 423570, Republik of Tatarstan, Nizhnekamsk, promzona territoroty, 116, b.2, of.1
Изготовитель: Manufacturer:	ООО «Нижнекамский завод грузовых шин» JSC «Nizhnekamsk track tyre plant»
Адрес: Address:	Россия, 423570, Республика Татарстан, г. Нижнекамск, территория промзона, здание 96, корпус 1, офис 1 Russia, 423570, Republik of Tatarstan, Nizhnekamsk, promzona territoroty, 96, b.1, of.1
Объект (образец) испытаний / The testing object (sample):	
Обозначение шины / The tyre designation:	12,00R20 MIX A FORZA
Индекс несущей способности, обозначение категории скорости / The load-capacity index, the speed category symbol:	156/153 K
Категория использования / The category of use:	Шина специального назначения (профессиональная внедорожная шина) / Special use tyre (professional off-road tyre)
Конструкция, исполнение, тип / The structure, the design, the type:	Радиальная, камерная / Radial, tube type
Дата изготовления (нигг), идентификационный номер / The date of manufacture (wwwy), identification number:	1222-411068, 1415
Дата поступления объекта / The date of receipt of the object:	16.05.2022
Дата и номер заказа / The date and the number of the order:	06.05.2022 № 1
Правила ООН: ECE REGULATION:	Единообразные предписания, касающиеся официального утверждения пневматических шин транспортных средств неиндивидуального пользования и их прицепов. Правила ООН №54, дополнение 24 к первоначальной версии Правил / Uniform provisions concerning the approval of pneumatic tyres for commercial vehicles and their trailers. Regulation No. 54, supplement 24 to the the original version of the Regulation
ЗАКЛЮЧЕНИЕ: SUMMARY:	Представленный образец шины соответствует требованиям Правил ООН №54, дополнение 24 к первоначальной версии Правил / Represented sample meets the requirements of Regulation No. 54, supplement 24 to the original version of the Regulation

Результаты относятся только к представленному образцу, прошедшему испытания / The test results refer to tested objects only.
Отчёт не может быть воспроизведен иначе, кроме как полностью и с письменного разрешения руководителя Технической службы / The report can not be reproduced, except as completely and with the written permission of the Head of the Technical Service
Техническая служба не несет ответственности за отбор образцов испытаний. / The Technical Service is not responsible for the selection of test objects

1. Оборудование / The equipment

1.1 Средства измерений / Measuring instruments

Наименование и тип / The name and type	Идентификационный номер / The identification number	Годен до / Valid before	Диапазон измерения Measurement range
Рулетка измерительная металлическая / Metal measuring tape P10УЗК	311	12.08.2022	(0-10) м / m
Штангенциркуль нониусный серии 534 / The vernier caliper of 534 series ШЦ-III	43515	21.09.2022	(0-500) мм
Термогигрометр / Thermohygrometer ИВА-6Н	4272	07.10.2022	(0 - +60) °С
Штангенциркуль цифровой серии 500 / The digital caliper of 500 series	A16140350	04.07.2022	(0-150) мм / mm
Манометр / The manometer МТИ	6702	04.04.2023	(0 - 16) кгс/см ² / kgf/cm ²

1.2 Испытательное оборудование / The testing equipment

Наименование / The name	Идентификационный номер / The identification number	Годен до / Valid before	Диаметр барабана, мм The diameter of the drum, mm
Испытательный стенд / The testing stand ИПЗ-2	070927	11.08.2022	1700

2. Правила ООН №54 (дополнение 24), Раздел №3, Приложения №2,3. Маркировка, высота маркировки /
ECE Regulation No.54 (supplement 24), Chapter No.3, Annexes Nos.2,3. Markings, the height of markings

2.1 Дата / The date: 21.05.2022

2.2 Данные измерений / The measurement data:

Наименование показателей маркировки / The name of markings	Фактическое отображение Actual display	Фактическая высота (мм) Actual height (mm)	Расположение / Location	
			наружная сторона / outside	внутренняя сторона / inside
1. Торговое наименование (модель) / The trade name or mark	MIX A FORZA	36-66	+	+
2. Обозначение размера шины / The tyre size designation	12,00R20	9	+	+
3. Конструкция / The tyre structure	RADIAL	9	+	+
4. Категория скорости / The speed category - номинальная / nominal - дополнительная / additional	K -	9 -	+	+
5. Индекс несущей способности / The load-capacity index - номинальный / nominal - дополнительный / additional	156/153 -	9 -	+	+
6. Надписи / The inscription: - «M+S» ("M.S", "M&S") (зимняя шина или шина специального назначения / snow tyre or special use tyre) - «MPT» (шина для специального назначения для универсальных грузовых транспортных средств / special use tyre - multi-purpose truck) - «ET» (шина для специального назначения - дополнительный протектор / special use tyre - extra tread) - «ML» (шина специального назначения для горных и лесозаготовительных транспортных средств / special use tyre - mining and logging) - «POR» (шина специального назначения для профессиональных транспортных средств повышенной проходимости / special use tyre -professional off-road) - «TUBELESS» (бескамерная шина / tubeless tyre) -  «REGROOVABLE» (шина, которая может быть восстановлена / regroovable tyre) - «FRT» (свободно катящаяся шина / free rolling tyre)	M+S - - - POR - REGROOVABLE -	9 - - 9 - 9 - 9 -	+	+
7. Давление накачки / The inflation pressure	850 KPA	6	+	+
8. Дата изготовления / The date of manufacture	1222	7	+	-
9. Схема знака официального утверждения / The scheme of the approval mark - внешний круг знака / outer circle of the mark - символ "E" / "E" symbol - порядковый номер страны / distinguishing number of the country - номер официального утверждения / the type approval number	○ E - -	15 8 - -	+	+



ПРОТОКОЛ ИСПЫТАНИЙ / TEST REPORT

№ ТС/12-22

**3. Правила ООН № 54 (дополнение 24). Приложение 6. Измерение размеров шин /
ECE Regulation No.54 (supplement 24). Annex 6. Measuring pneumatic tyres**

3.1 Дата / The date: 22.05.2022

3.2 Данные измерений / The measurement data:

Наименование показателя / The name of the indicator	Значение показателя / The value of indicator					
Температура помещения / Temperature, °C	22,0					
Обозначение обода / Rim designation	8,50-20					
Давление в шине при измерении, кПа / The inflation pressure, kPa	850					
Номер поперечного сечения шины / The number of point	1	2	3	4	5	6
Габаритная ширина, мм / The overall width, mm	315	315	316	316	316	315
Максимальная габаритная ширина, мм / The maximum overall width, mm	316					
Максимальная длина окружности, мм / The maximum circumference, mm	3525					
Наружный диаметр, мм / The outer diameter, mm	1122					

4. Правила ООН № 54 (дополнение 24), п.6.2.2, п.6.2.3, Приложение 7. Испытание на прочность в зависимости от нагрузки/скорости /

ECE Regulation No.54 (supplement 24), p.6.2.2, p. 6.2.3, Annex 7. Load/speed endurance test

4.1 Дата/ The date: 22.05.2022-25.05.2022

4.2 Данные испытания / The test data:

Наименование показателя / The name of the indicator	Значение показателя / The value of indicator		
Обозначение обода / Rim designation	8,50-20		
Давление в шине при испытании, кПа / The inflation pressure, kPa	850		
Номер ступени / The number of the step	1	3	5
Температура помещения / Temperature, °C	22,0	22,0	22,0
Нагрузка при испытании, кН / The test load, kN	25,89	32,95	39,62
Скорость испытательного барабана, км/ч / The test speed, km/h	48	48	48
Время обкатки, ч : мин / Running time, h : min	7:00	16:00	24:00
Общее время обкатки, ч : мин / Total running time, h : min	47:00		
Наличие дефектов / Presence of defects	Шина дефектов не имеет		

4.3 Данные измерений / The measurement data:

Наименование показателя / The name of the indicator	Значение показателя / The value of indicator
Обозначение обода / Rim designation	8,50-20
Давление в шине при измерении, кПа / The Inflation pressure, kPa	850
Максимальная длина окружности до испытания, мм / The maximum circumference before testing, mm	3525
Наружный диаметр до испытания / The outer diameter, before testing, mm, мм	1122
Максимальная длина окружности, измеренная через 6 часов после испытания, мм / The maximum circumference 6 hours after testing, mm	3541
Наружный диаметр после испытания / The outer diameter, after testing, mm, мм	1127
Изменение наружного диаметра / Changing of outer diameter, %	0,4

Начальник отдела стендовых испытаний /
Head of the bench test department



Макеева Т.П. /
Makeeva T.P.



ПРОТОКОЛ ИСПЫТАНИЙ / TEST REPORT

№ ТС/12-22

5. Оценка соответствия / Conformity assessment:

5.1 Наличие обязательных надписей (п.п.3.1.1-3.1.15, 3.2 Правил), их расположение и высота (п.п.3.1, 3.3, Приложения 2,3 Правил), способ нанесения (п.3.4 Правил) соответствуют требованиям Правил /
Range of markings (p. 3.1.1- 3.1.15, 3.2 of Regulation), their position and height (p. 3.1, 3.3 and Annexes 2,3 to Regulation) and the way of bearing (p. 3.4 of Regulation) comply with respective provisions of Regulation

5.2 Оценка соответствия: Требования по ширине профиля (п. 6.1.4 Правил) и наружному диаметру (п. 6.1.5 Правил) выполнены /
The requirements, concerning of section width of tyre (p.6.1.4 of Regulation) and outer diameter (p.6.1.5 of Regulation) are fulfilled.

5.3 После испытаний на шине не наблюдается отслоения протектора, слоев корда, а также отрыва протектора или разрывов корда (п.6.2.2 Правил). Наружный диаметр шины, измеренный через шесть часов после испытания, не отличается более чем на $\pm 3,5\%$ от наружного диаметра, измеренного до испытания (п. 6.2.3 Правил) /
A tyre after undergoing the load/speed test does not exhibit any tread separation, ply separation, cord separation, chunking or broken cords (p. 6.2.2 of Regulation)
The outer diameter of the tyre, measured at six hours after the load/speed performance test, don't differ by more than ± 3.5 per cent from the outer diameter measured before the test (p. 6.2.3 of Regulation)

Оценку соответствия выполнил /
Conformity assessment done by:



Масловская С.С. /
Maslovskaya S.S.

